

Spielkombination "Fährmann 6" - Art.Nr. 31 2020 0387

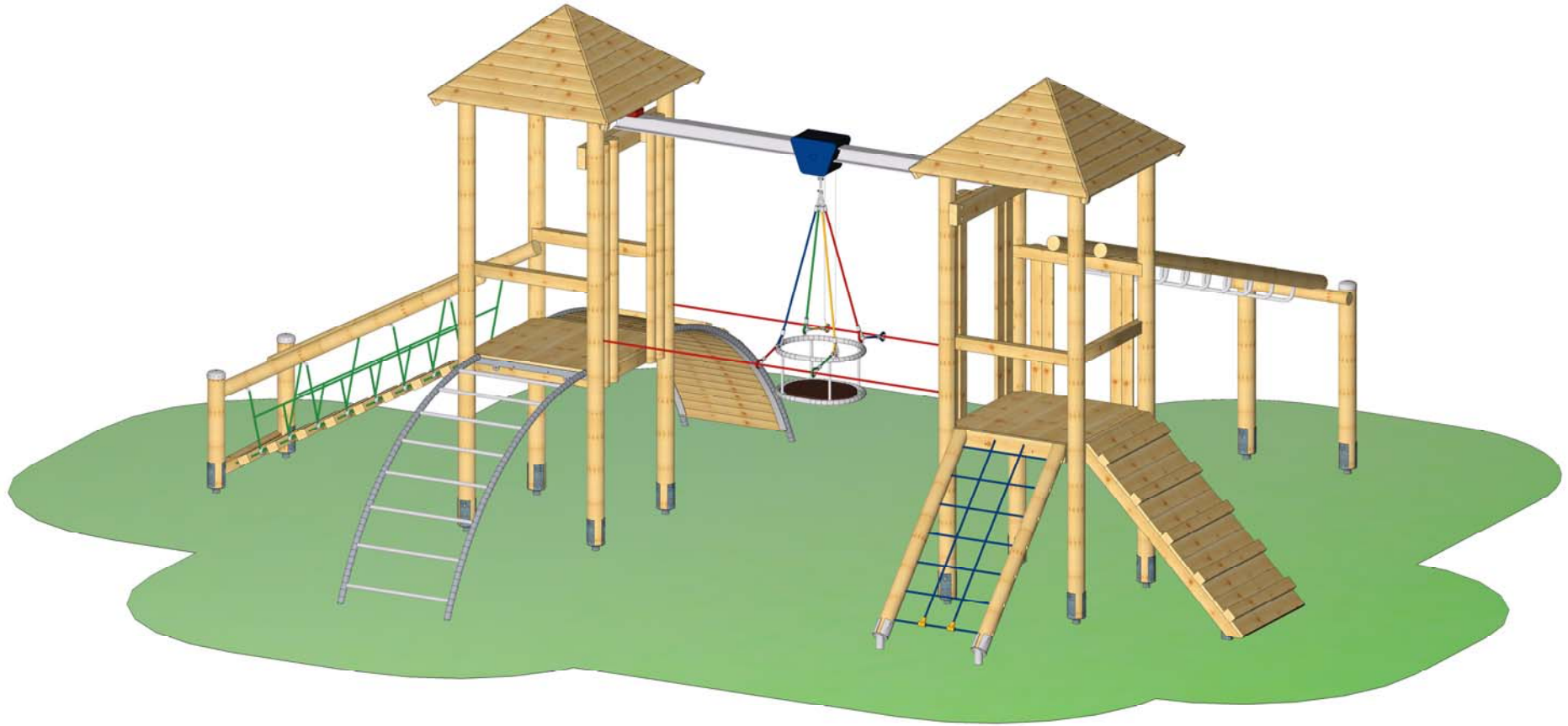



G SPK.Fährmann 6
m Art.Nr. 31 2020 0387
b Fassung : 20.02.2019
H Konstr. : M. Knoll
Technische Änderungen vorbehalten
☎ 09342/9649-0 📠 09342/9649-10

Gedruckt am 29.09.2020
Blatt 0
gez. :M.Knoll

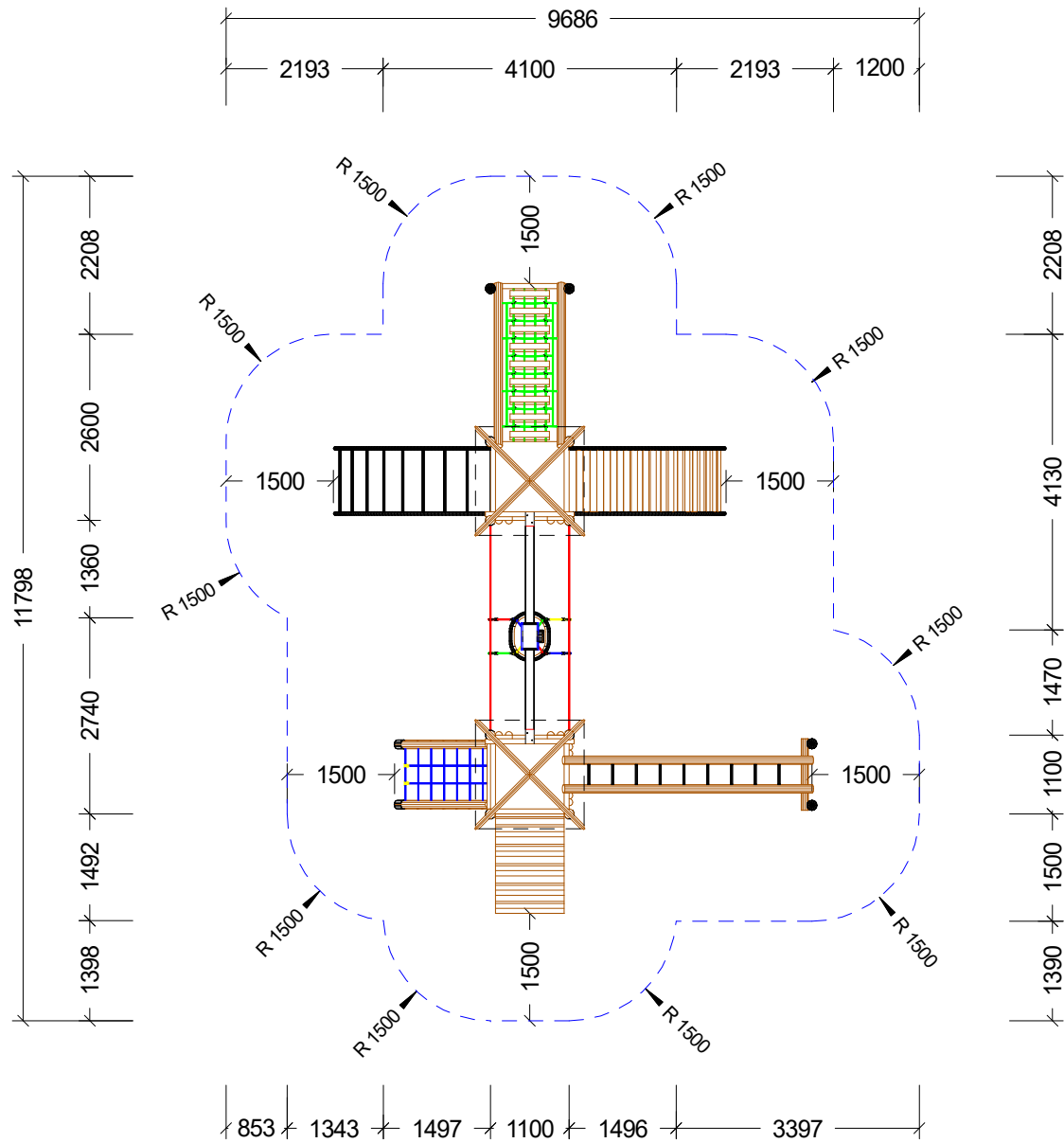

Max. Fallhöhe 2,32 m



G SPK.Fährmann 6
m Art.Nr. 31 2020 0387
b Fassung : 20.02.2019
H Konstr. : M. Knoll
 Technische Änderungen vorbehalten
 ☎ 09342/9649-0 📠 09342/9649-10

Gedruckt am 29.09.2020
 M : 1 = 100 Blatt 2
 gez. :M.Knoll

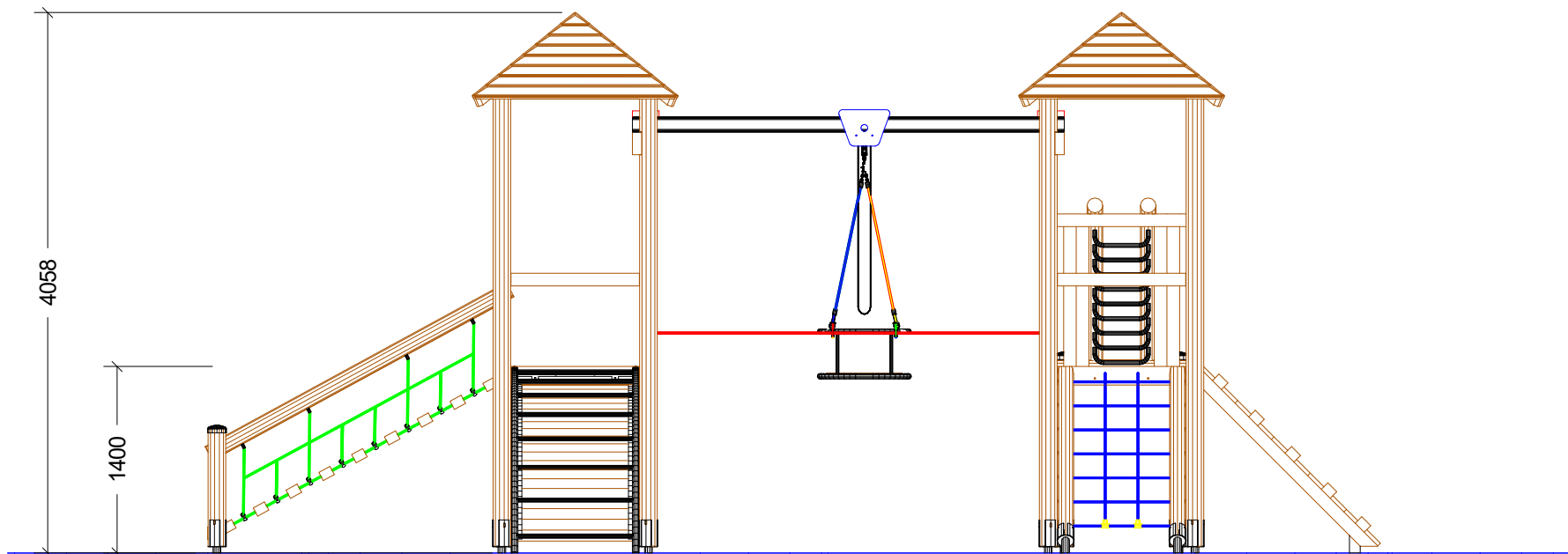
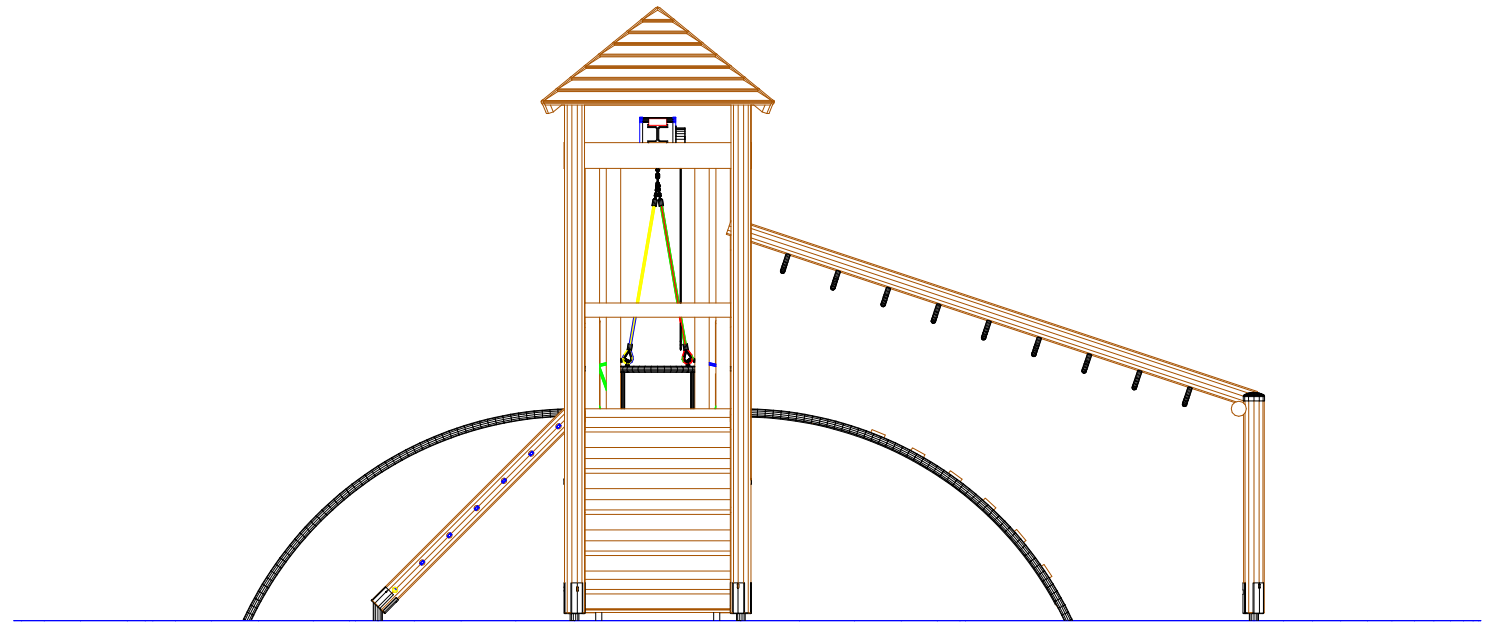

S.H.
Spessart
Holzgeräte

G SPK.Fährmann 6
m Art.Nr. 31 2020 0387
b Fassung : 20.02.2019
H Konstr. : M. Knoll
Technische Änderungen vorbehalten
☎ 09342/9649-0 📠 09342/9649-10

Gedruckt am 29.09.2020
M : 1 = 50 Blatt 1
gez. :M.Knoll

Fundament-Plan

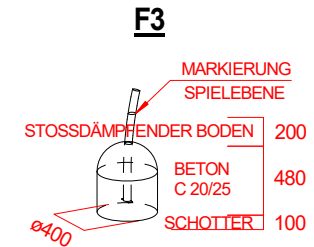
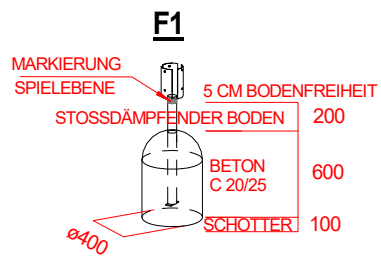
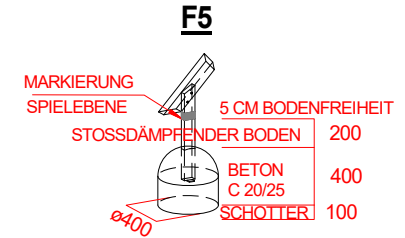
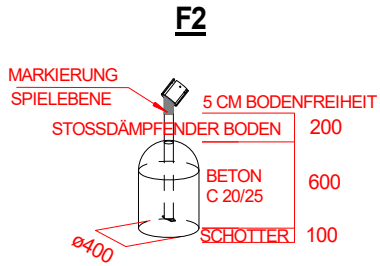
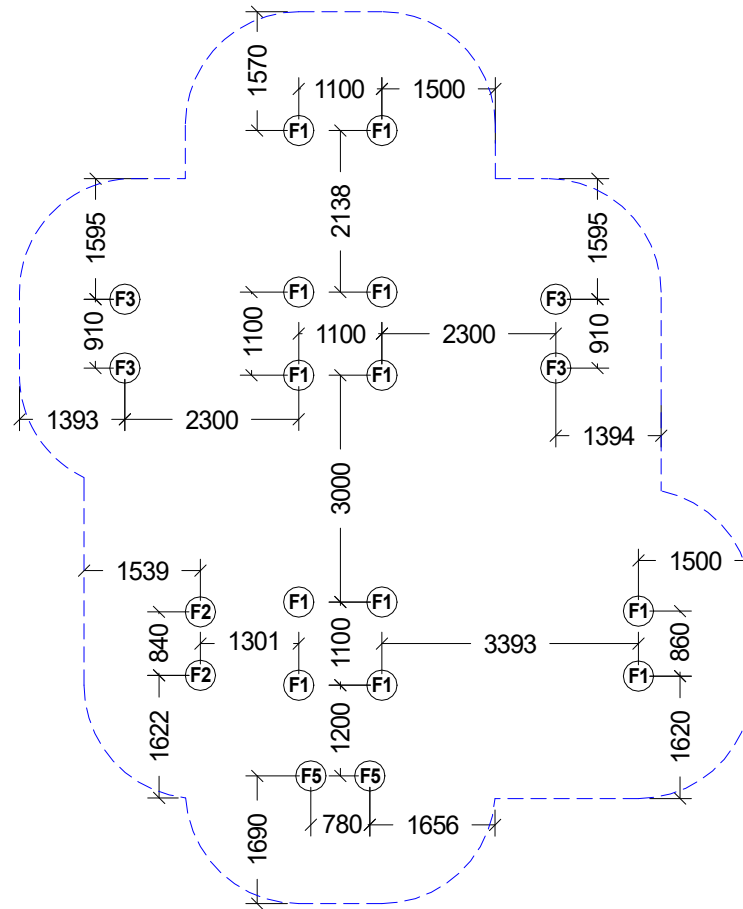

Stoßdämpfender Boden nach DIN 1176
(Tabelle siehe Wartungsanleitung)



G SPK.Fährmann 6
m Art.Nr. 31 2020 0387
b Fassung : 20.02.2019
H Konstr. : M. Knoll
 Technische Änderungen vorbehalten
 ☎ 09342/9649-0 📠 09342/9649-10

Gedruckt am 29.09.2020
 M : 1 = 100 Blatt 3
 gez. :M.Knoll

Fundament-Plan SH-Bemaßung

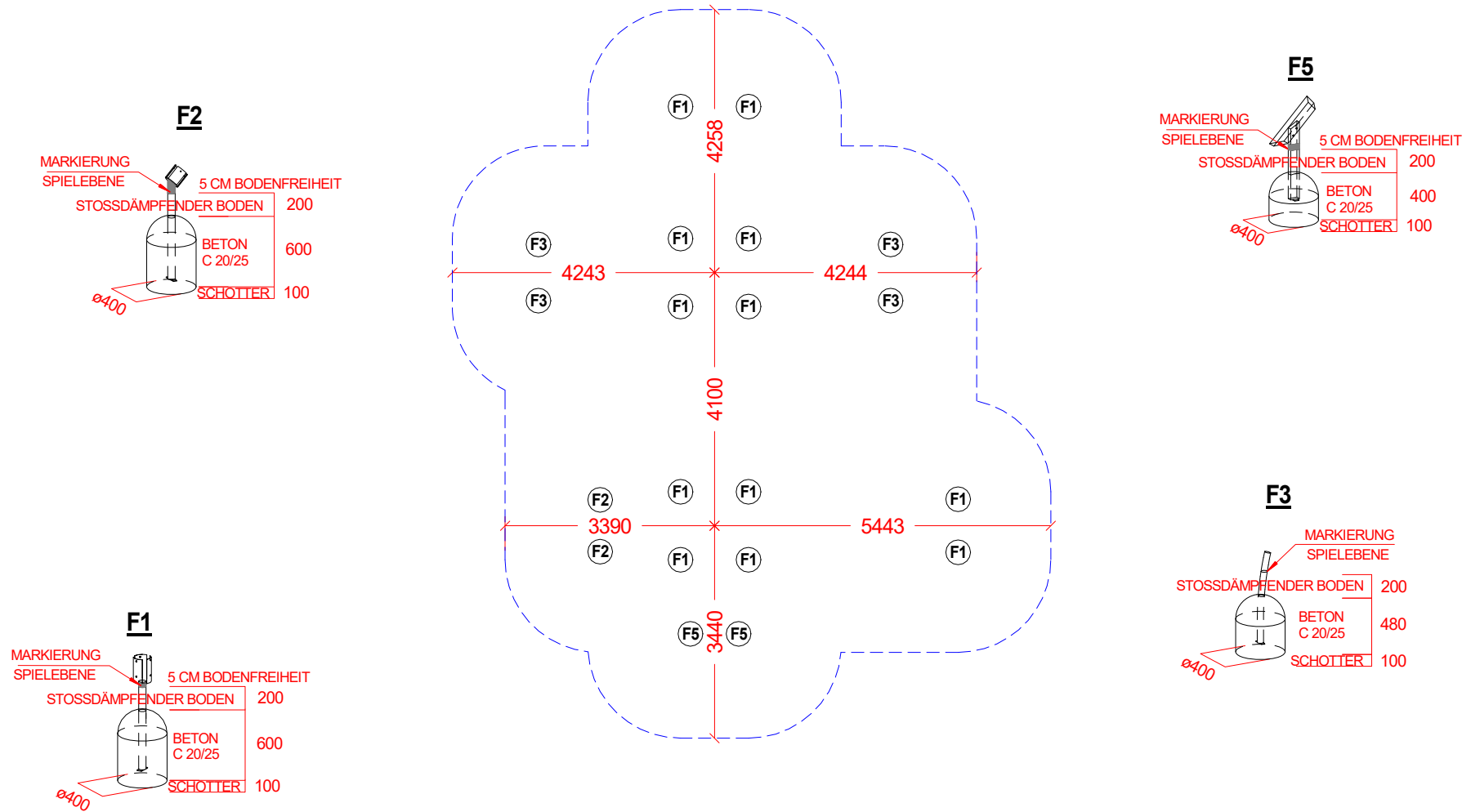

Stoßdämpfender Boden nach DIN 1176
(Tabelle siehe Wartungsanleitung)



SPK.Fährmann 6
G Art.Nr. 31 2020 0387
m Fassung : 20.02.2019
b Konstr. : M. Knoll
H Technische Änderungen vorbehalten
 ☎ 09342/9649-0 📠 09342/9649-10

Gedruckt am 29.09.2020
 M : 1 = 100 Blatt 3
 gez. :M.Knoll

Anbaugeräte

42 1116 0004
Netz 45 3300 0110

42 1101 0303

42 1103 0023
Netz 45 1100 0017

42 1104 0008

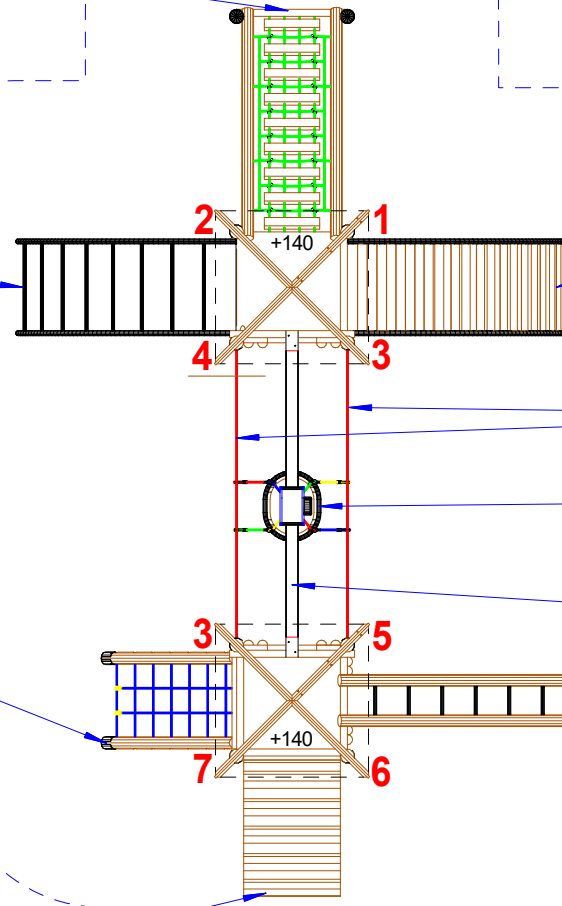

42 1104 0303

45 0300 0000

42 1241 0000

40 4212 0002

42 1310 0104



SPK.Fährmann 6
G Art.Nr. 31 2020 0387
m Fassung : 20.02.2019
b Konstr. : M.Knoll
H Technische Änderungen vorbehalten

☎ 09342/9649-0 📠 09342/9649-10

Gedruckt am 29.09.2020
 M : 1 = 75 Blatt 2
 gez. :M.Knoll

Handläufe-Brüstungen

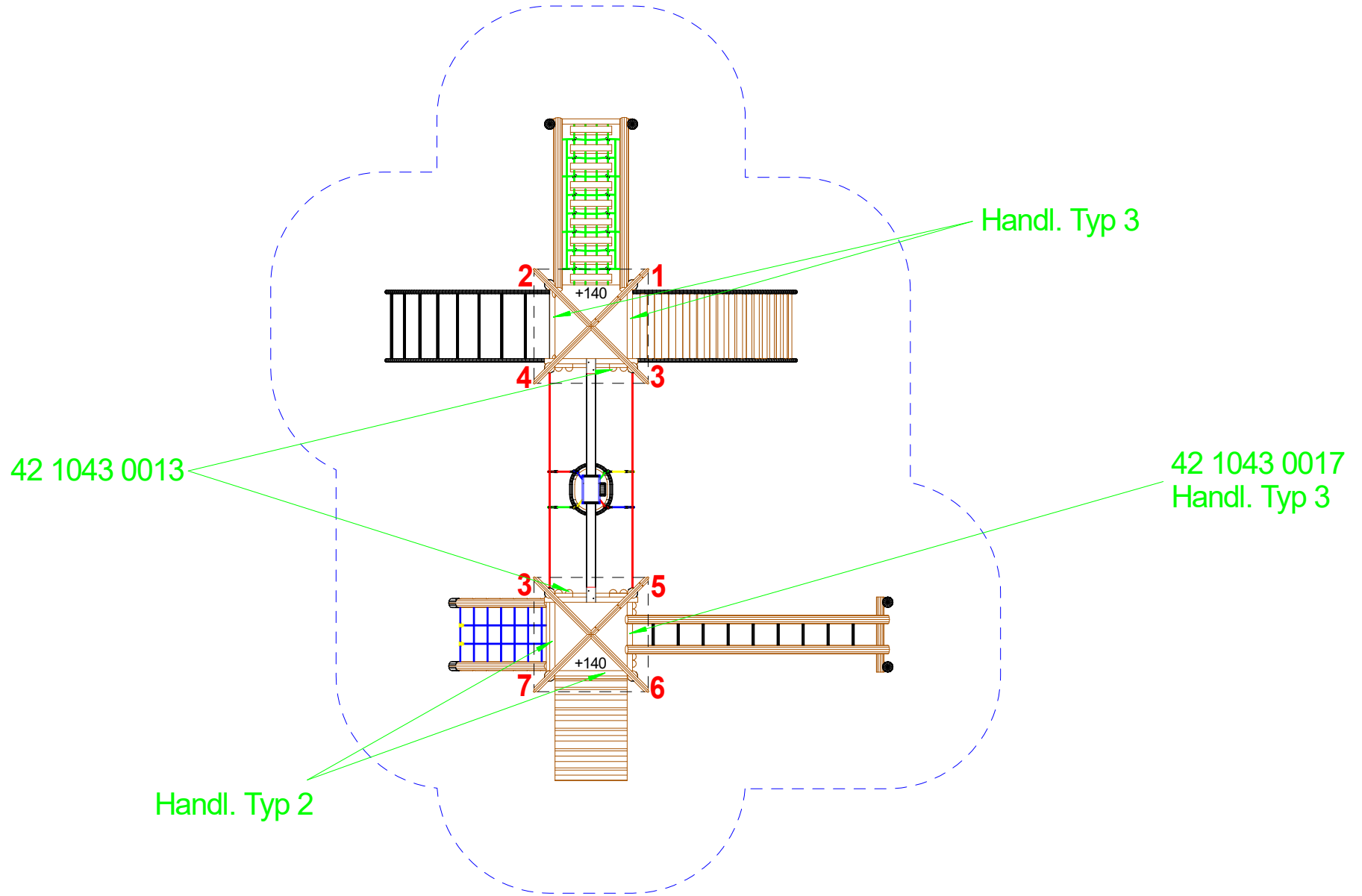

SPK.Fährmann 6
Art.Nr. 31 2020 0387
G
m Fassung : 21.02.2019
b
H Konstr. : M.Knoll
Technische Änderungen vorbehalten
☎ 09342/9649-0 📠 09342/9649-10

Gedruckt am 29.09.2020
M : 1 = 75 Blatt 1
gez. :M.Knoll