

Spielkombination "Kiebitz 3" - Art.Nr. 31 2000 1010

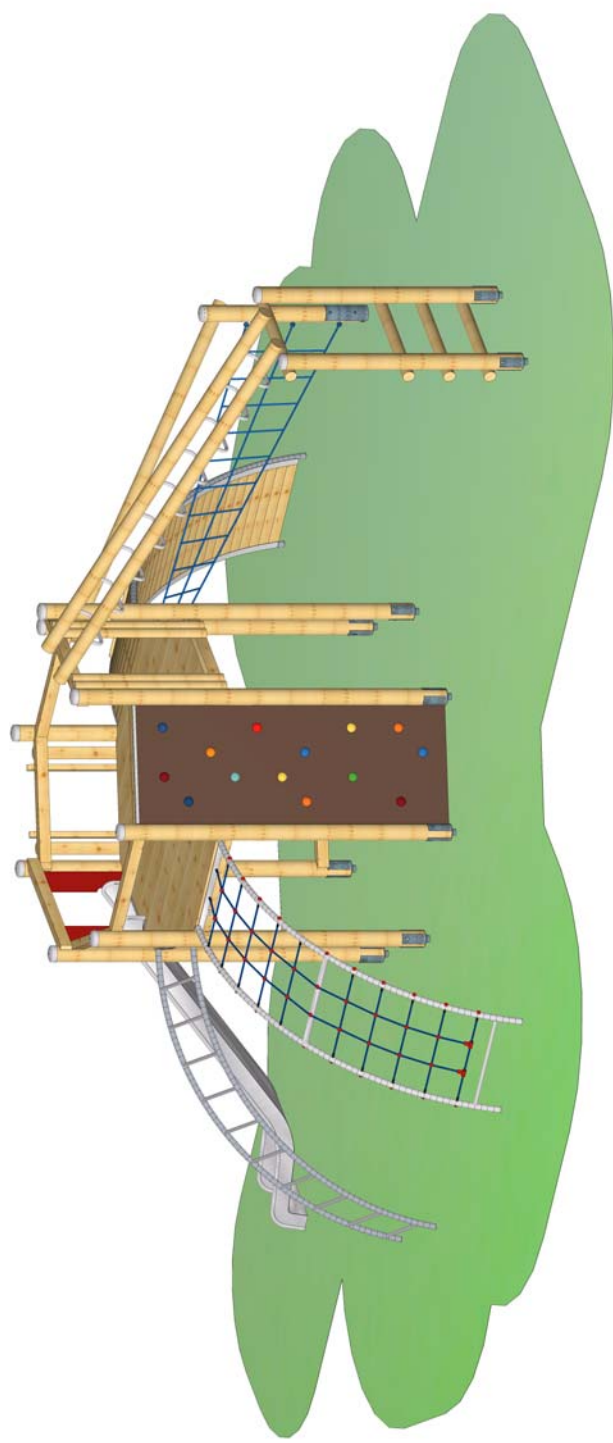

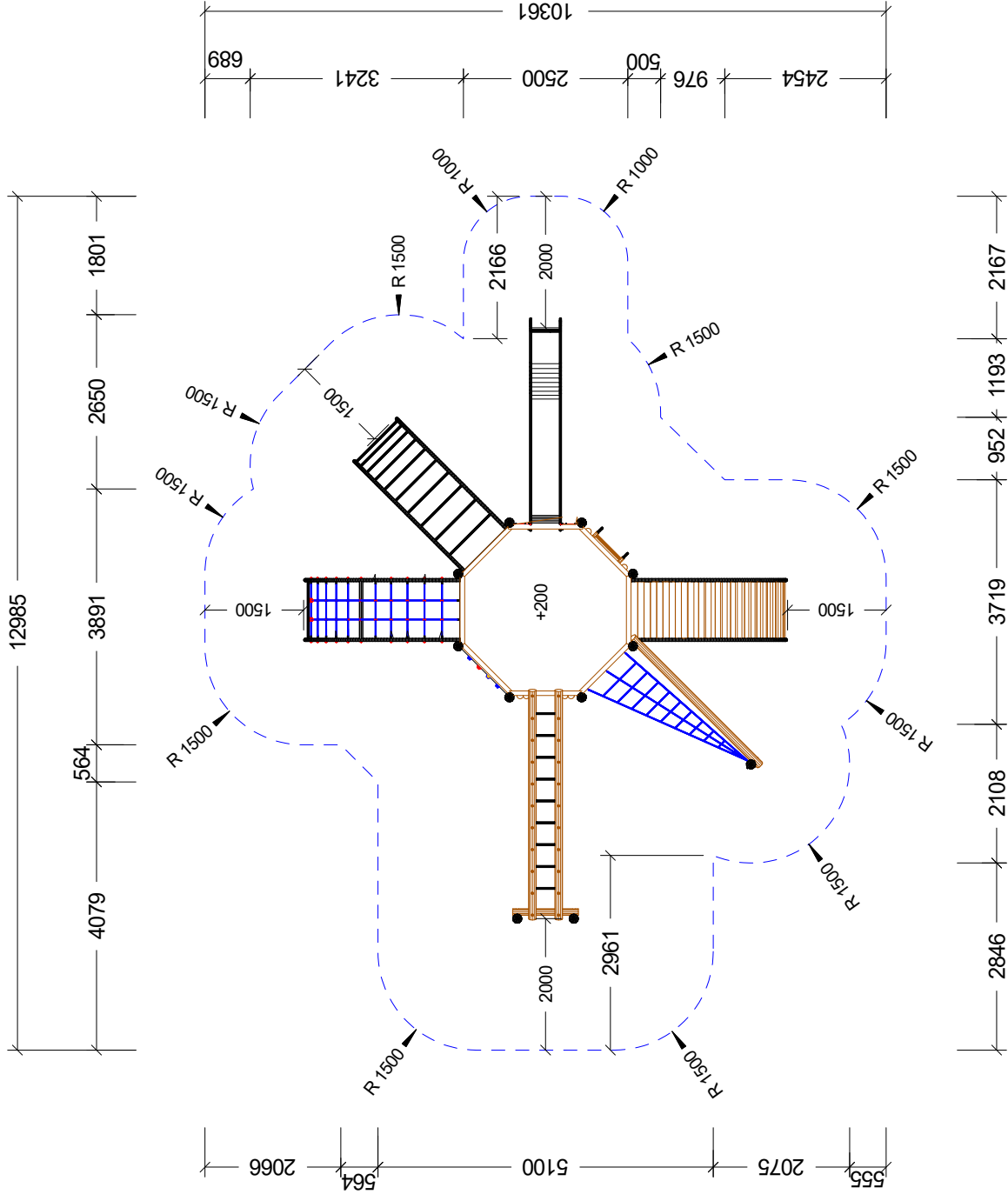



**Max. Fallhöhe 2,90 m**

  
 SPK.Kiebitz 3  
 Art.Nr. 31 2000 1010  
 Fassung : 03.09.2019  
 Konstr. : M. Knoll  
 Technische Änderungen vorbehalten  
 09342/9649-0

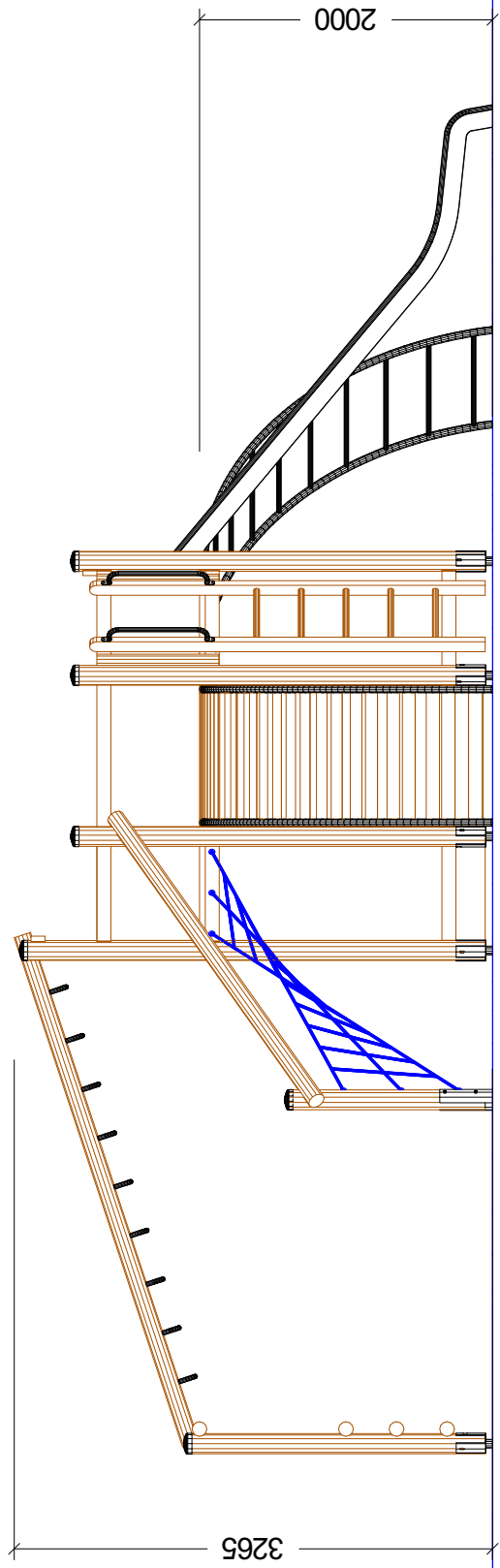
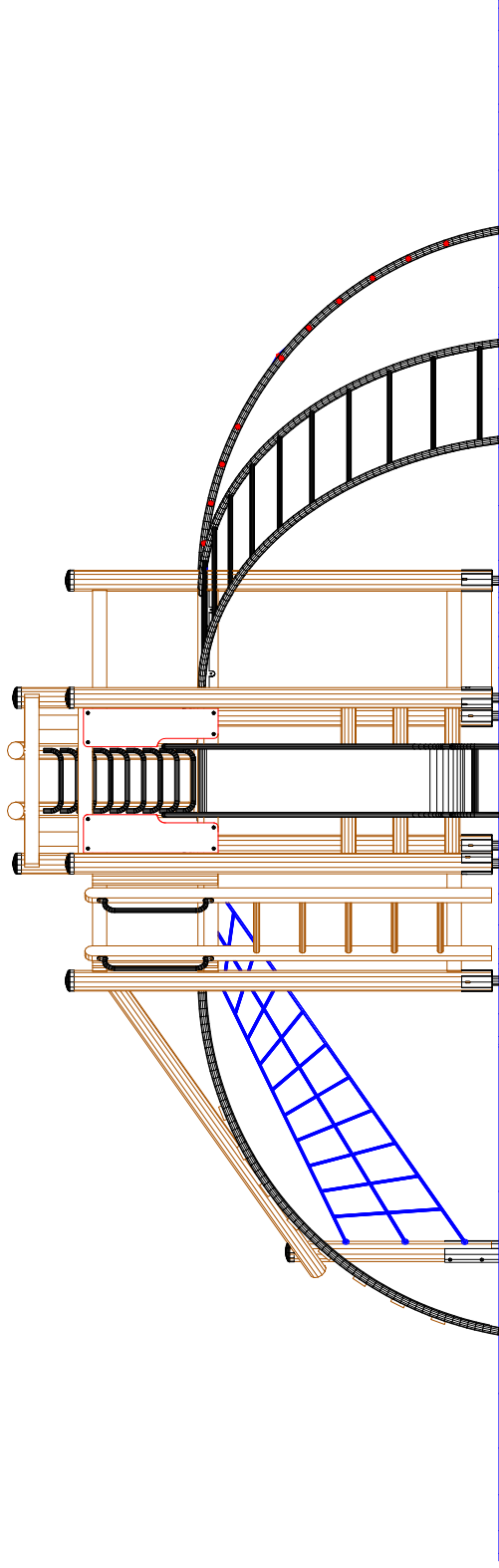
Gedruckt am 04.09.2019  
 M : 1 = 100  
 Blatt 2  
 gez. : M.Knoll





  
**S.H. Spessart Holzgeräte**
  
 G m b H

SPK.Kiebitz 3  
 Art.Nr. 31 2000 1010  
 Fassung : 29.08.2019  
 Konstr. : M. Knoll  
 Technische Änderungen vorbehalten  
 ☎ 09342/9649-0 📠 09342/9649-10

Gedruckt am 04.09.2019  
 M : 1 = 50  
 Blatt 1  
 gez. : M.Knoll

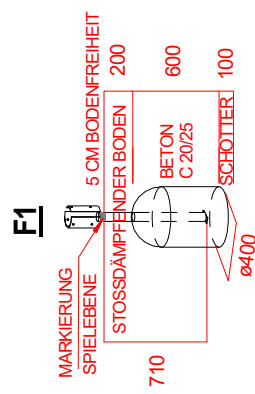
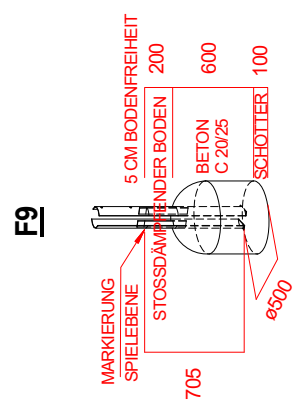
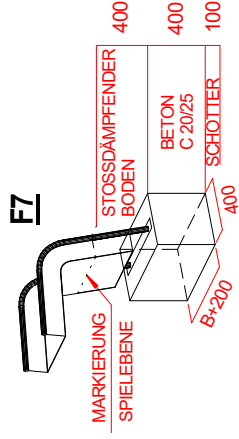
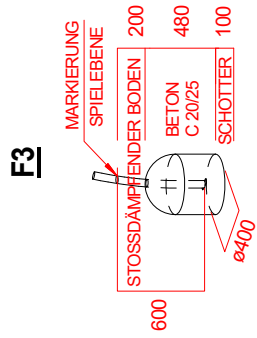
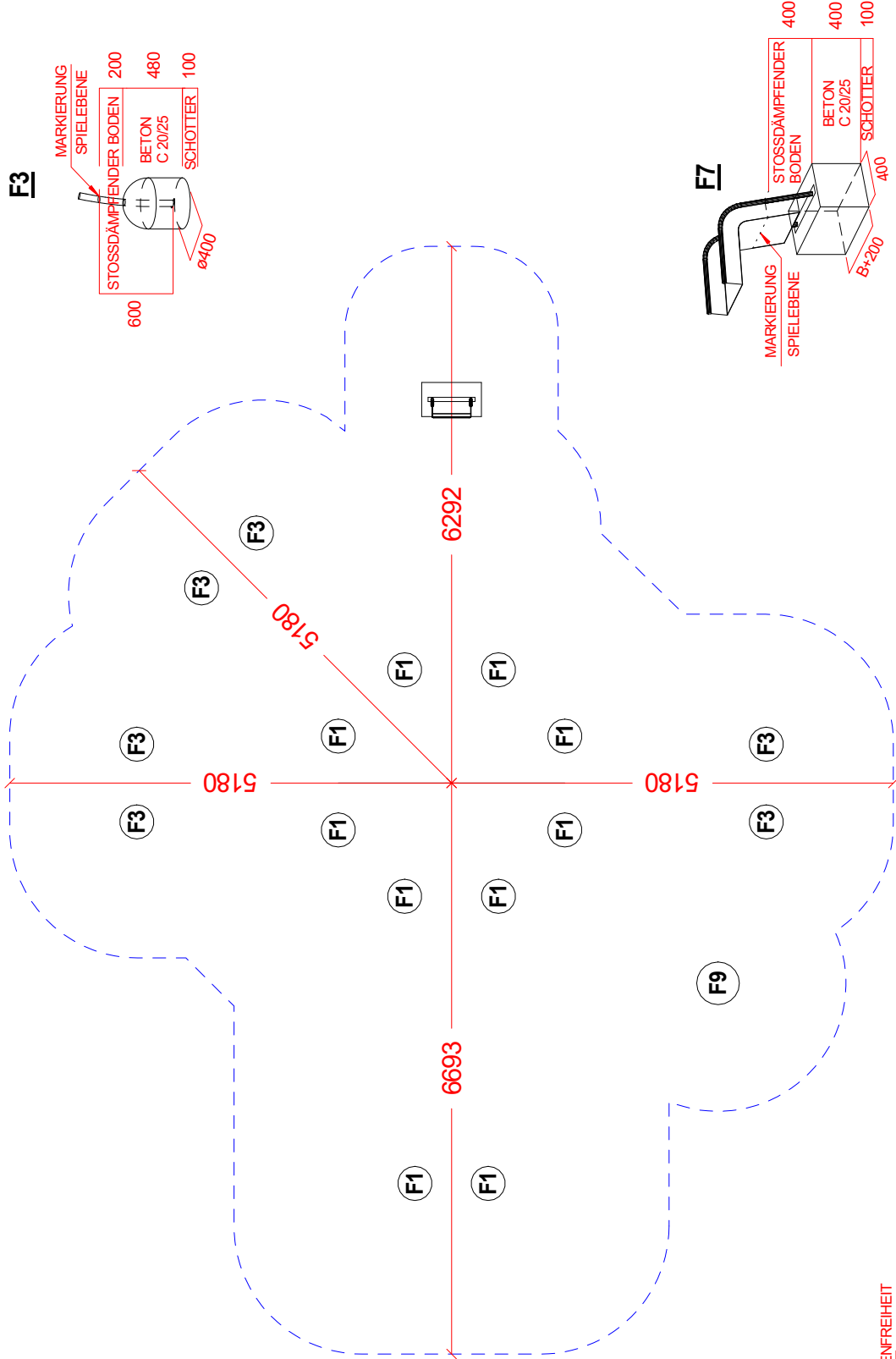

# Fundament-Plan SH-Bemessung



**S.H. Spessart Holzgeräte**  
 SPK.Kiebitz 3  
 Art.Nr. 31 2000 1010  
 Fassung : 03.09.2019  
 Konstr. : M. Knoll  
 Technische Änderungen vorbehalten  
 09342/9649-0 09342/9649-10

Gedruckt am 04.09.2019  
 M : 1 = 75  
 Blatt 3  
 gez. : M.Knoll

Stoßdämpfer Boden nach DIN 1176  
 (Tabelle siehe Wartungsanleitung)

**Pfostenlage**  
**Handläufe-Brüstungen**  
**Anbaugeräte**

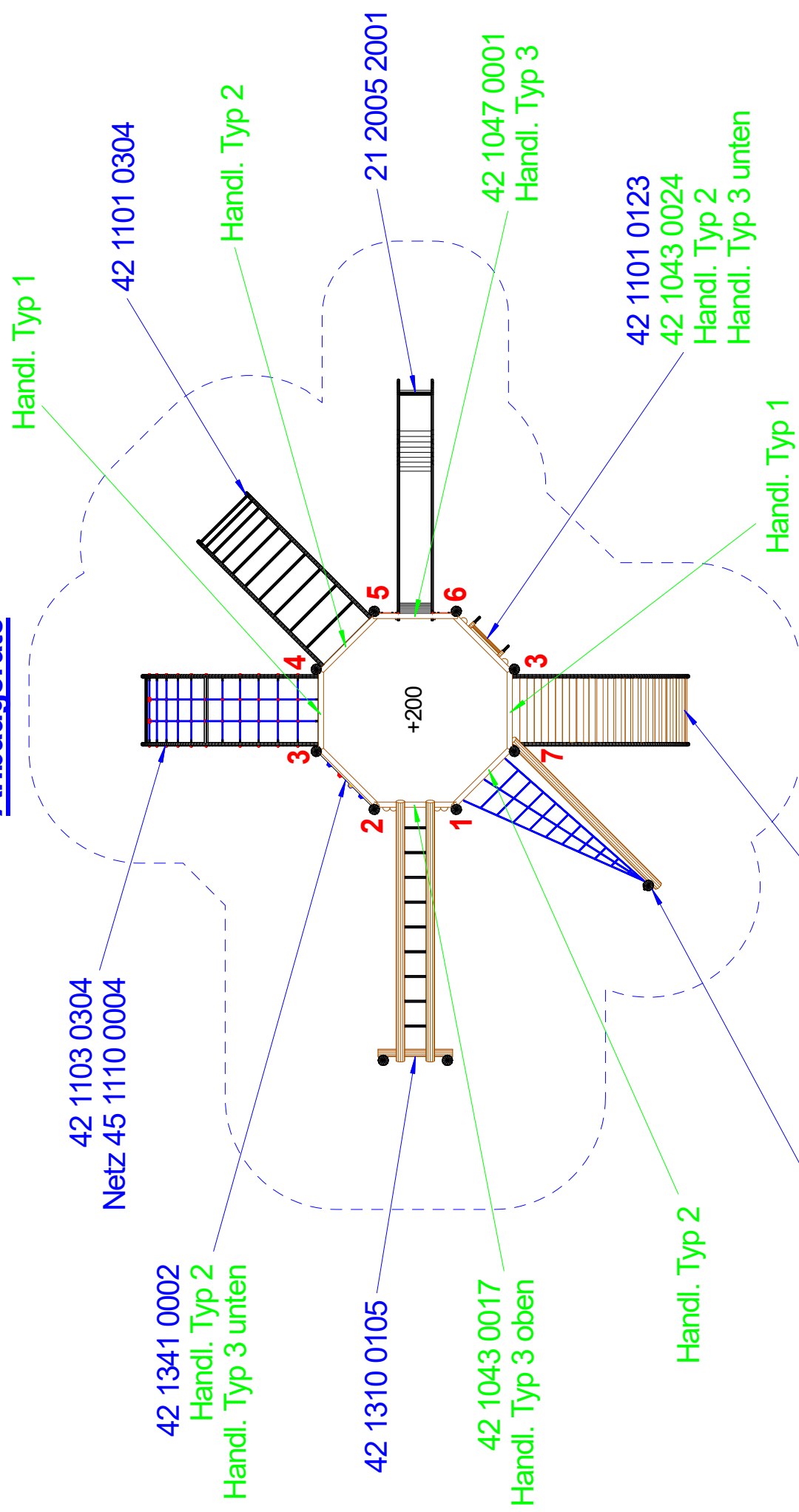

42 1103 0304  
 Netz 45 1110 0004

42 1341 0002  
 Handl. Typ 2  
 Handl. Typ 3 unten

42 1310 0105  
 42 1043 0017  
 Handl. Typ 3 oben

42 1103 0116  
 Netz 45 4010 0103

Handl. Typ 1  
 42 1101 0304

Handl. Typ 2

21 2005 2001

42 1047 0001  
 Handl. Typ 3

42 1101 0123  
 42 1043 0024  
 Handl. Typ 2  
 Handl. Typ 3 unten

Handl. Typ 1

42 1104 0304

**S.H. Spessart Holzgeräte**  
 SPK.Kiebitz 3  
 Art.Nr. 31 2000 1010  
 Fassung : 03.09.2019  
 Konstr. : M. Knoll  
 Technische Änderungen vorbehalten  
 09342/9649-0 09342/9649-10