

Montage ohne Fundamentarbeiten: 3 Personen x 2 Stunden
Lieferart: vormontiert

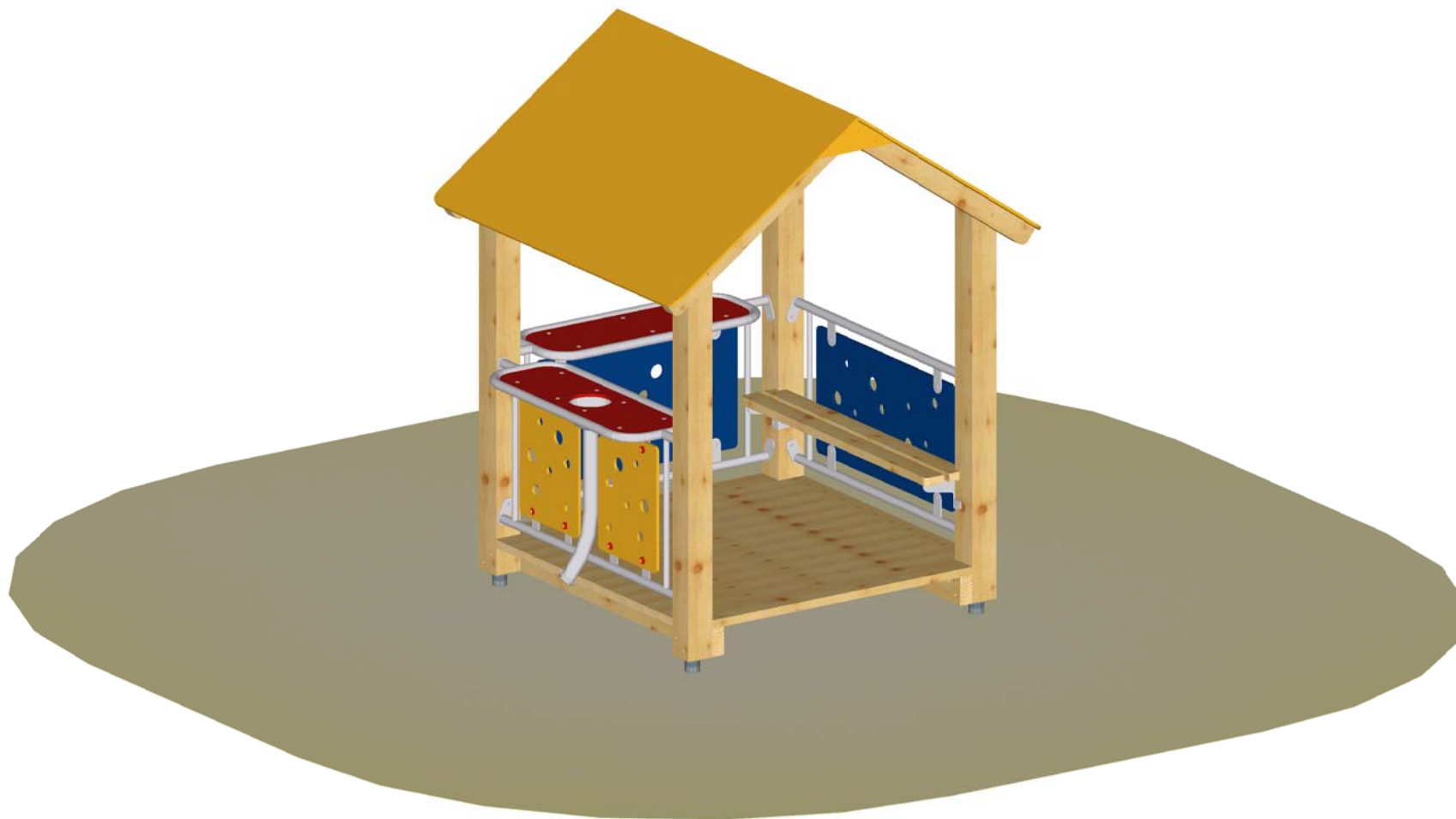

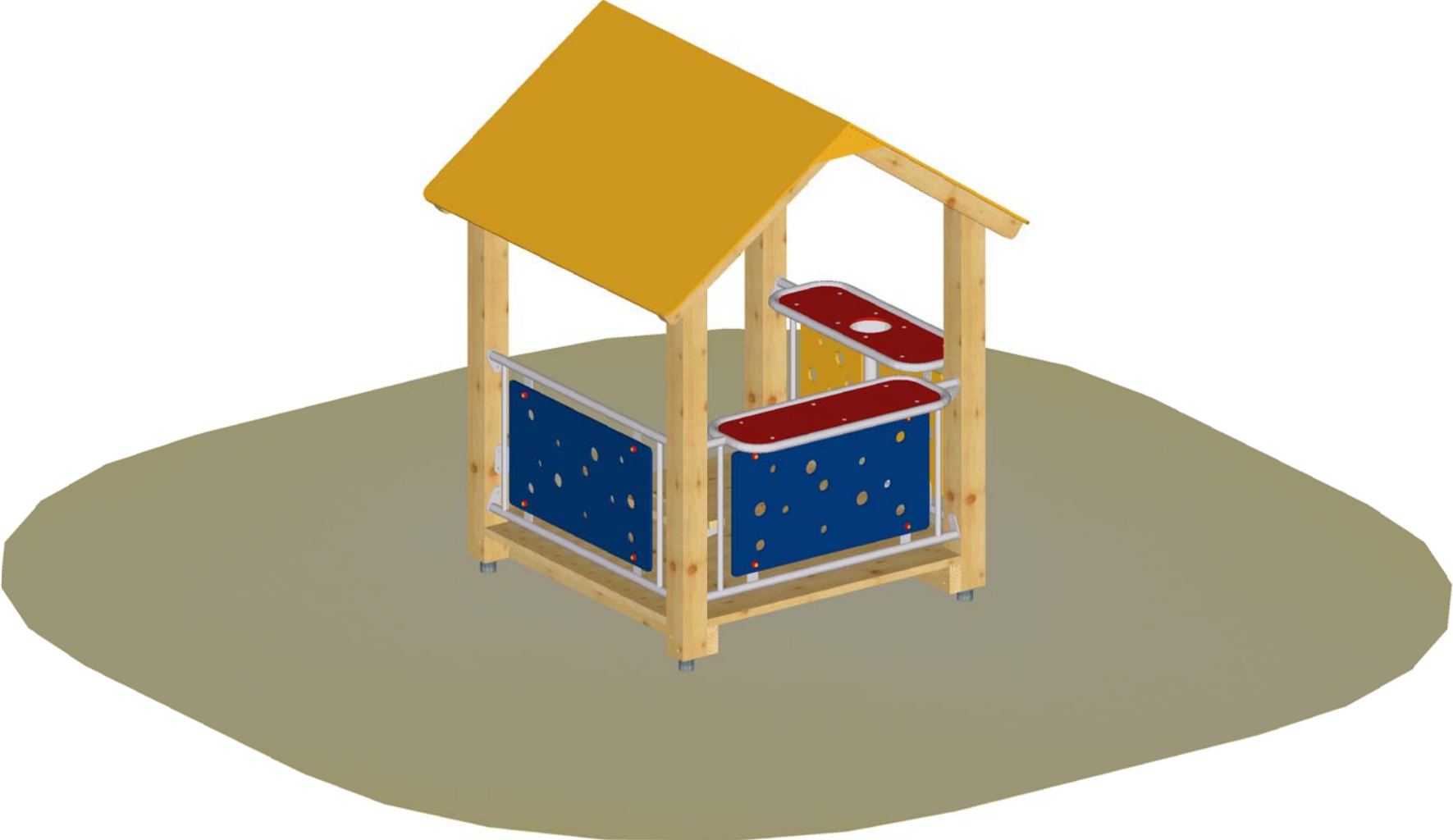

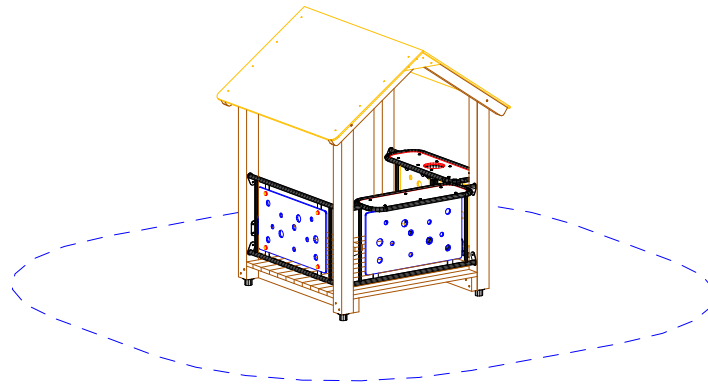
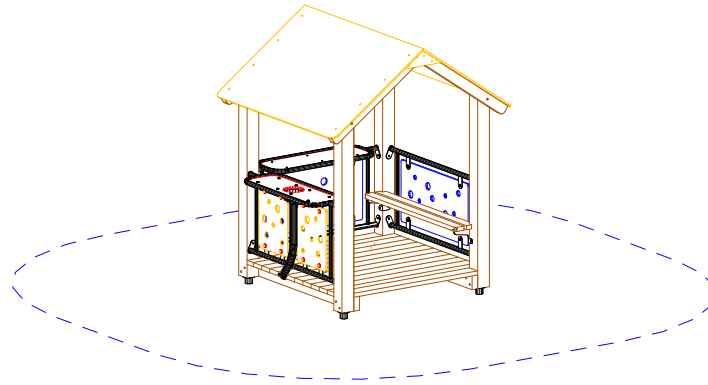

SPG. "Sandspielhaus David"
Art.Nr. 13 1100 0032 gez. : Markert
sh Alle Maße in mm Maßstab :1 = 50

Gedruckt am 01.02.2011
Fassung : 12.10.2010
Blatt 0

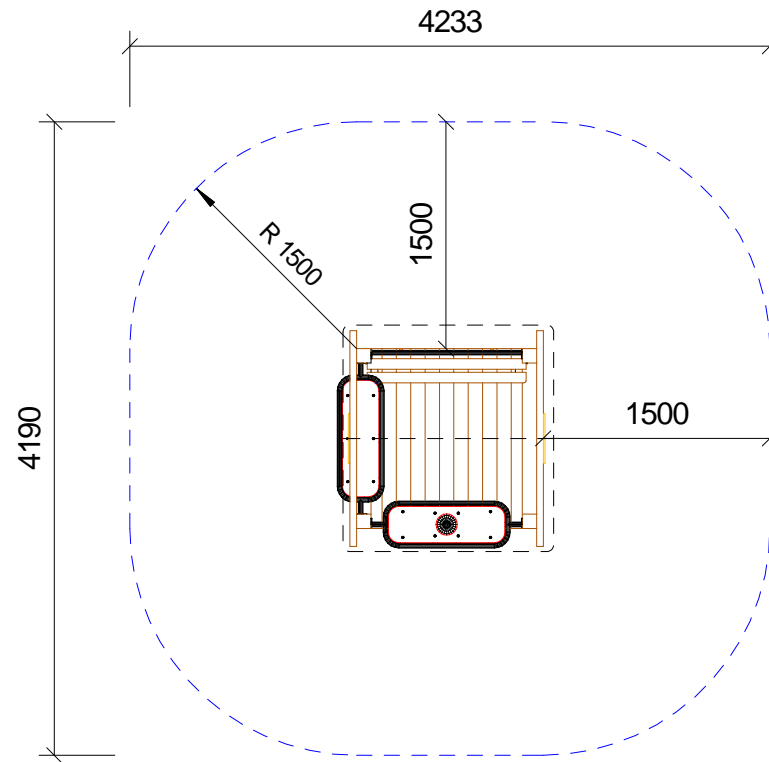

SPG. "Sandspielhaus David"

Art.Nr. 13 1100 0032

sh Alle Maße in mm

gez. : Markert

Maßstab : 1 = 50

Gedruckt am 01.02.2011

Fassung : 12.10.2010

Blatt 1

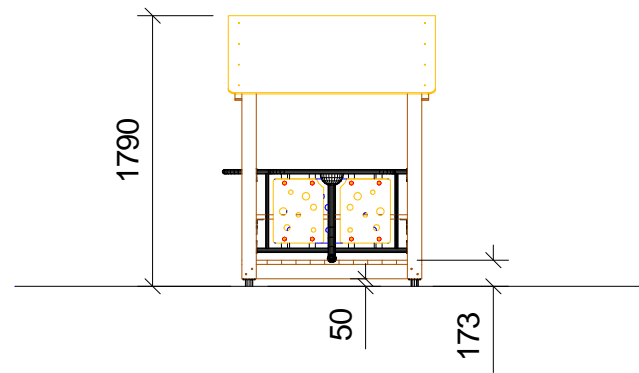
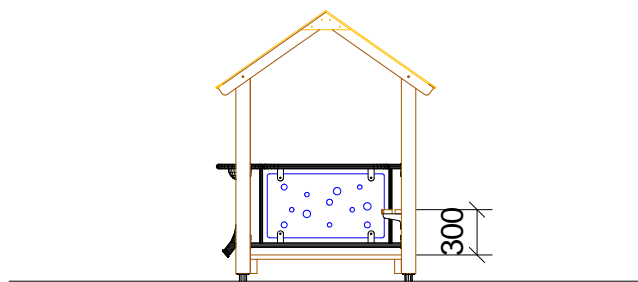

SPG. "Sandspielhaus David"
Art.Nr. 13 1100 0032 gez. : Markert
sh Alle Maße in mm Maßstab :1 = 50

Gedruckt am 01.02.2011
Fassung : 12.10.2010
Blatt 2

FUNDAMENTPLAN

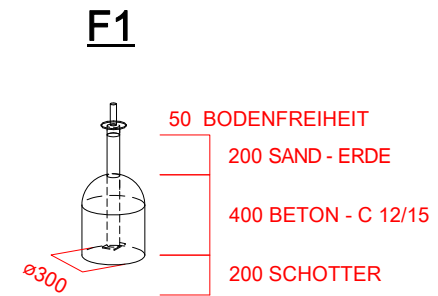
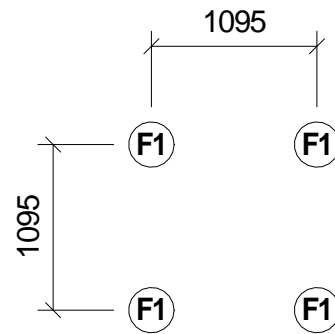

Montageanleitung Sandspielhaus David

Pos. 1 - 1 Stk.

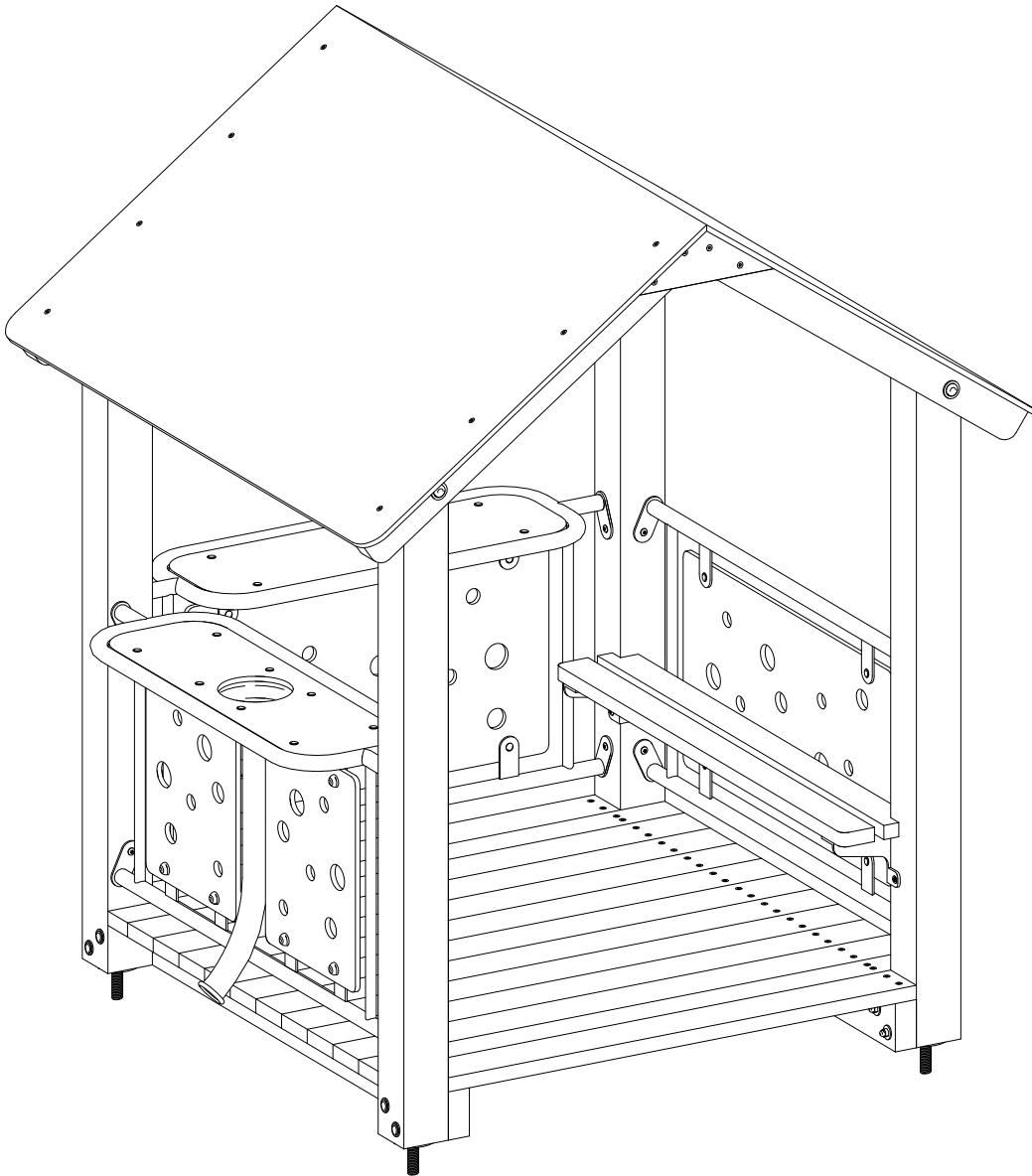

Pos. 2 - 4 Stk.



Pfostenfuß

Sandspielhaus mit montierten Brüstungen und Bank

Montageanleitung Sandspielhaus David

1

