

# Montageanleitung

Art.Nr.: 24 1210 1000  
Bewegungsparcours 1  
„St. Kilian Schule“

Version: 26.06.2017

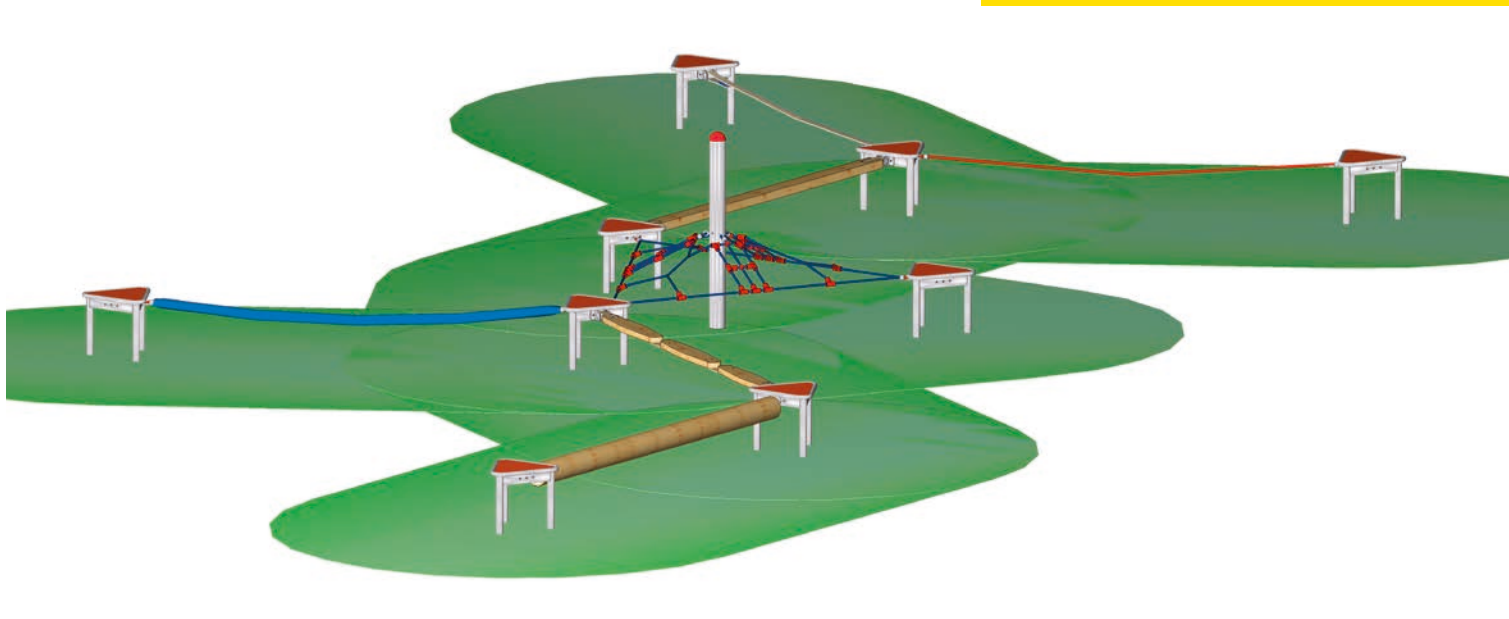

© S.H. Spessart Holzgeräte  
Technische Änderungen  
und Druckfehler vorbehalten  
Stand: 06/2017

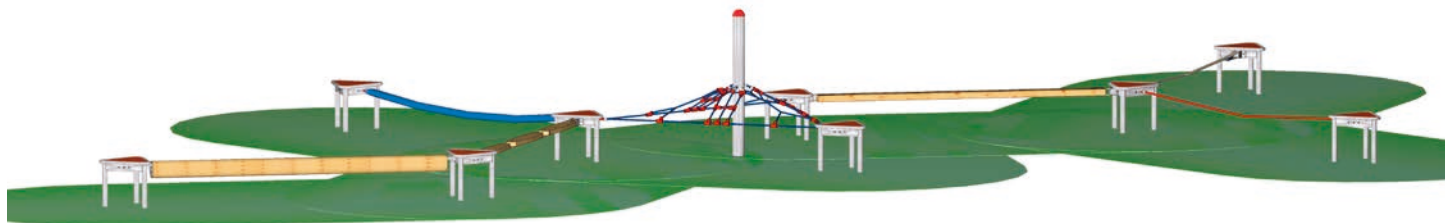

S.H. Spessart Holzgeräte GmbH  
Spessartstraße 8  
97892 Kreuzwertheim  
Telefon: (0 93 42) 96 49-0,  
Fax: (0 93 42) 96 49-10  
verkauf@spessart-holz.de  
www.spessart-holz.de

**Technische Daten:**

Gerätehöhe:	1,36 m
Gerätemaß (LxBxH):	12,34 x 7,32 x 1,36 m
Mindestraum (LxBxH):	15,48 x 10,46 x 2,40 m
Größtes Teil / Maß:	Pfosten Länge 2,00 m
Schwerstes Teil / Gewicht:	Dreieckpodest 35 kg
Lieferart:	Baussatz zerlegt
Ersatzteile:	verfügbar
Freie Fallhöhe:	< 60 cm
Fallschutz / Untergrund:	Stoßdämpfender Untergrund nach DIN EN 1176: Rasen, Oberboden
Geländeprofil	ebenes Gelände
Fundamente (LxBxH):	10 Stück 70 x 70 x 70 cm /
Montage ohne Fundamentarbeiten:	2 Mann 2 Anfahrten 1 x 6,0 Std / 1 x 2,5 Std
Montagehilfsmittel:	Abstandslatten
Hinweis auf Werkzeuge:	Ratschensatz / Nuss 19 / Wasserwaage/Winkel
Alterklasse	6 - 14 Jahre
Zielgruppe:	öffentliche Spielplätze, Schulen

**Inhalt:**

Lieferliste	Seite 3
Wichtige Informationen	Seite 4
Montagevorbereitung	Seite 4
Montage	Seite 5
Grundriss	Seite 6
Fundamentplan	Seite 7
Seitenansicht	Seite 8

**Lieferumfang:**

Lfd Nr.	Anzahl	Artikelnummer	
01	9 Stück	40 2412 0000	Bewegungsbaustein „Dreieckpodest“
02	1 Stück	40 2412 0100	Bewegungsbaustein „Schwebeband“
03	1 Stück	40 2412 0110	Bewegungsbaustein „Taumelbalken“
04	1 Stück	45 6020 0004	Feuerwehrschauch
05	1 Stück	45 6020 0003	Balanceseil
06	1 Stück	40 2412 0140	Bewegungsbaustein „3 Eck-Netz mit Mittelpfosten“
07	1 Stück	40 2412 0130	Bewegungsbaustein „Balancierhölzer“
08	1 Stück	40 2412 0120	Bewegungsbaustein „Schwebebrett“
09	1 Stück		Wartungsanleitung
10	1 Stück		Montageanleitung
Info			Satz: Befestigungsmaterial ist jeweils am Anbauteil befestigt

### Wichtige Informationen

Mit der Montage sollte Fachpersonal beauftragt werden. Vor Beginn der Arbeiten muss das Aufbaupersonal diese Anleitung vollständig durchlesen, sich mit dem Arbeitsablauf vertraut machen und die nötigen Werkzeuge bereitlegen.

Das Spielgerät darf erst benutzt werden, wenn alle Arbeiten vollständig ausgeführt wurden, Werkzeuge und sonstige Hilfsmittel entfernt wurden und die nötige Wartezeit zum Aushärten der Fundamente verstrichen ist.

Unvollständig montierte Spielgeräte (auch während Reparatur- und Wartungsarbeiten) dürfen nicht benutzt werden und müssen wirksam gegen unbefugte Benutzung gesichert werden.

Bitte beachten Sie der Abstand zwischen den Podesten sowie der Winkel zueinander müssen genau eingehalten werden, hier empfiehlt es sich vor Beginn passende Hilfslatten Länge 2940 mm (siehe Abbildung) anzufertigen.

Alle Angaben auf den Plänen sind in mm.

### Montagevorbereitung

1. Fachpersonal / Montagepersonal bereitstellen: 2 Personen mit Werkzeugsatz
2. Standort festlegen: Abstandsflächen zu anderen Spielgeräten und Fallbereich nach dem mitgelieferten Gerätegrundriss beachten.
3. Fundamente gemäß Fundamentplan abstecken. Winkel zueinander und Abstand kontrollieren.
4. Fundamente ausheben und Erdaushub abseits lagern.
6. Dreieckspodeste, Pfosten, Taumelbalken und Abstandslatten bereit legen.



### © Spessart Holzgeräte

Diese Montageanleitung ist nur für unsere Kunden und deren Beauftragte bestimmt. Jede Art der Vervielfältigung, Bearbeitung, Verbreitung und Verwertung bedürfen der schriftlichen Zustimmung der S.H. Spessart Holzgeräte GmbH.

**Aufbau**

1. Dreieckpodeste in die Fundamentgruben einstellen und auf Einbauhöhe ausrichten. Als Hilfe hierbei können Pflastersteine dienen (siehe Abb. links). Unterkante grüne Markierung an den Podesten ist die Oberkante Spielebene.
2. Podeste ausrichten senkrechten Einbau überprüfen, Winkel zu anderen Podesten prüfen. Den Abstand von **2940 mm zwischen den Unterzügen (bzw. 2348 mm am 3eck-Netz)** genau einhalten, Hilfslatten verwenden.
3. Pfosten in Fundament einstellen, Einbauhöhe Anhand der Einbaumarkierung an dem Pfosten prüfen. (siehe Fundamentplan). Pfosten ausrichten (Bohrungen beachten), senkrechten Einbau überprüfen, falls nötig Pfosten unterbauen. Pfosten mit Hilfslatten stützen. Die Abstandmaße von **1487 mm Mitte Pfosten-3-Ecknetz zur Mitte des jeweiligen Dreieckpodestes** beachten (ggf. Stützkonstruktion anfertigen)
4. Taumelbalken mittels mitgelieferter Schraubensätze montieren. Einbauhöhen, Abstände, Winkel zueinander nochmals überprüfen.
5. Mit Beton (C20/25) laut Fundamentbeschreibung ausgießen und feststampfen. Oberkante des Betons runden.
6. Nach Abbinden des Betons (mindestens 7 Tage) die Fundamentgruben auffüllen und der Spielebeneangleichen.
7. Nach mindestens 7 Tagen Schwebelband an die vorgesehene Position mittels mitgelieferten Schrauben, Scheiben und Muttern nach Grundriss montieren. Soweit spannen, dass bei 120 kg Belastung in der Mitte das Band die Spielebene berührt. Balanceseil, Feuerwehrschauch und Balancierhölzer mittels mitgelieferter Muttern montieren.
8. Fallschutzmaterial einfüllen und Auffüllhöhe, siehe Markierung an den Pfosten prüfen.
9. Alle Schraubverbindungen nochmals überprüfen und erforderlichenfalls nachziehen.

Bei Spielplatzgeräten müssen Schraubverbindungen in regelmäßigen Abständen kontrolliert und erforderlichenfalls nachgezogen werden. Das Spielgerät muss regelmäßig auf Abnutzung und Schäden überprüft werden, da sonst die Sicherheit beim Spielen nicht mehr gewährleistet ist. Die Gummibänder können durch Anbringen weiterer Bohrungen nachgespannt werden. Weitere Informationen entnehmen Sie bitte der beiliegenden Wartungsanleitung.

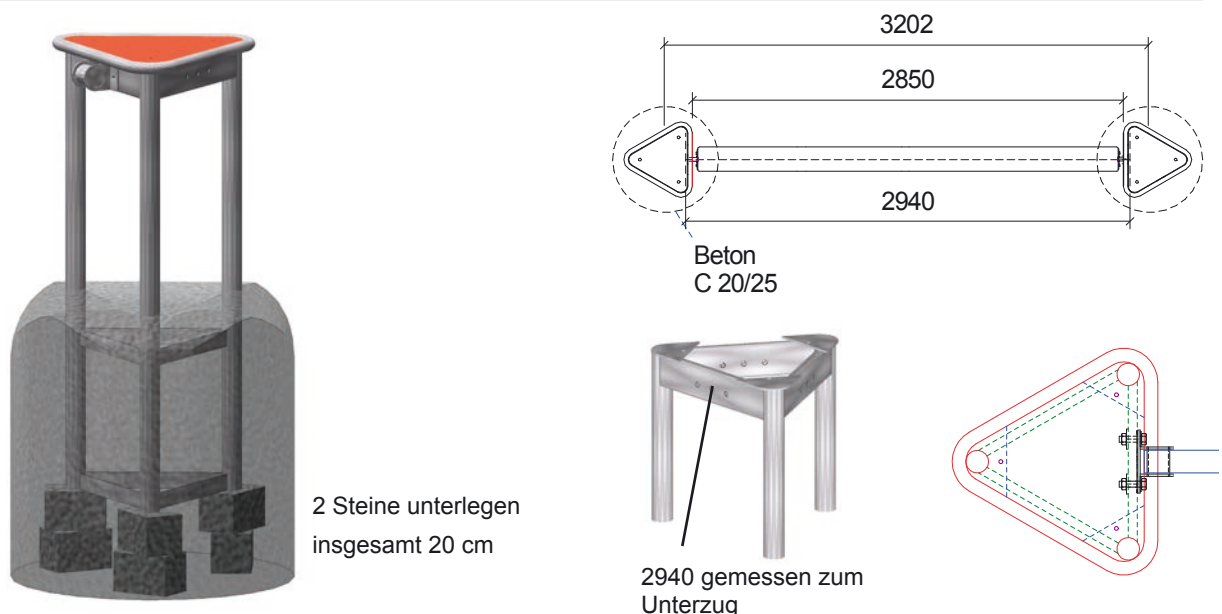

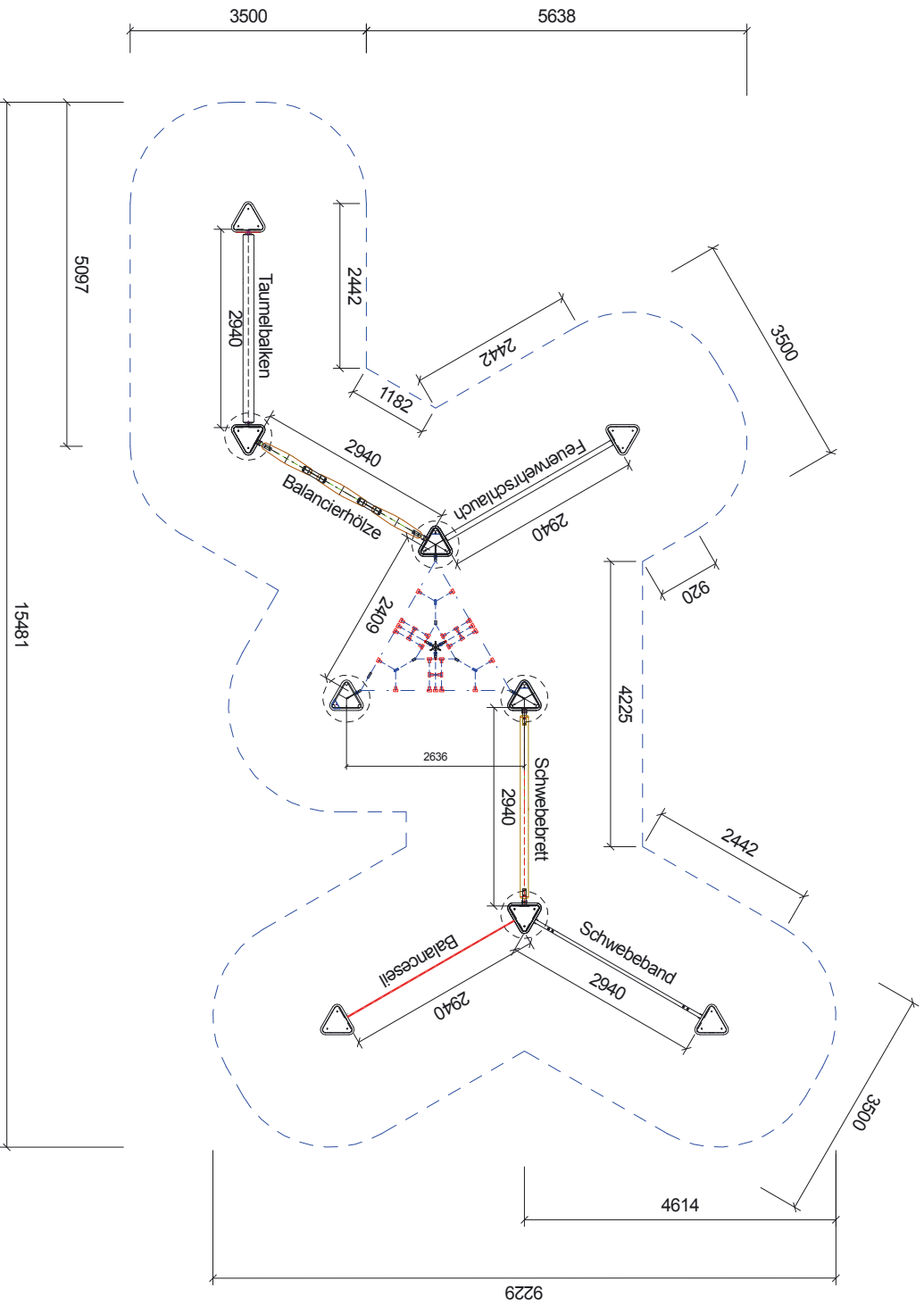

SPG. Bewegungsparcours I - St. Kilian Schule  
 Art.Nr. 24 1210 1000  
 Spessart Holz

Gedruckt am 26.06.2017  
 Fassung : 25.07.2016  
 Blatt 1

# Fundament-Plan

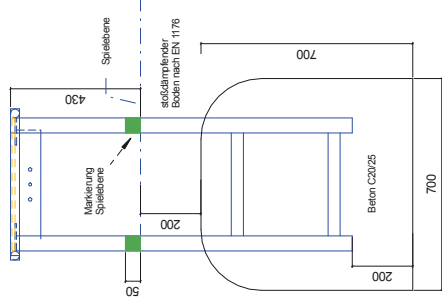
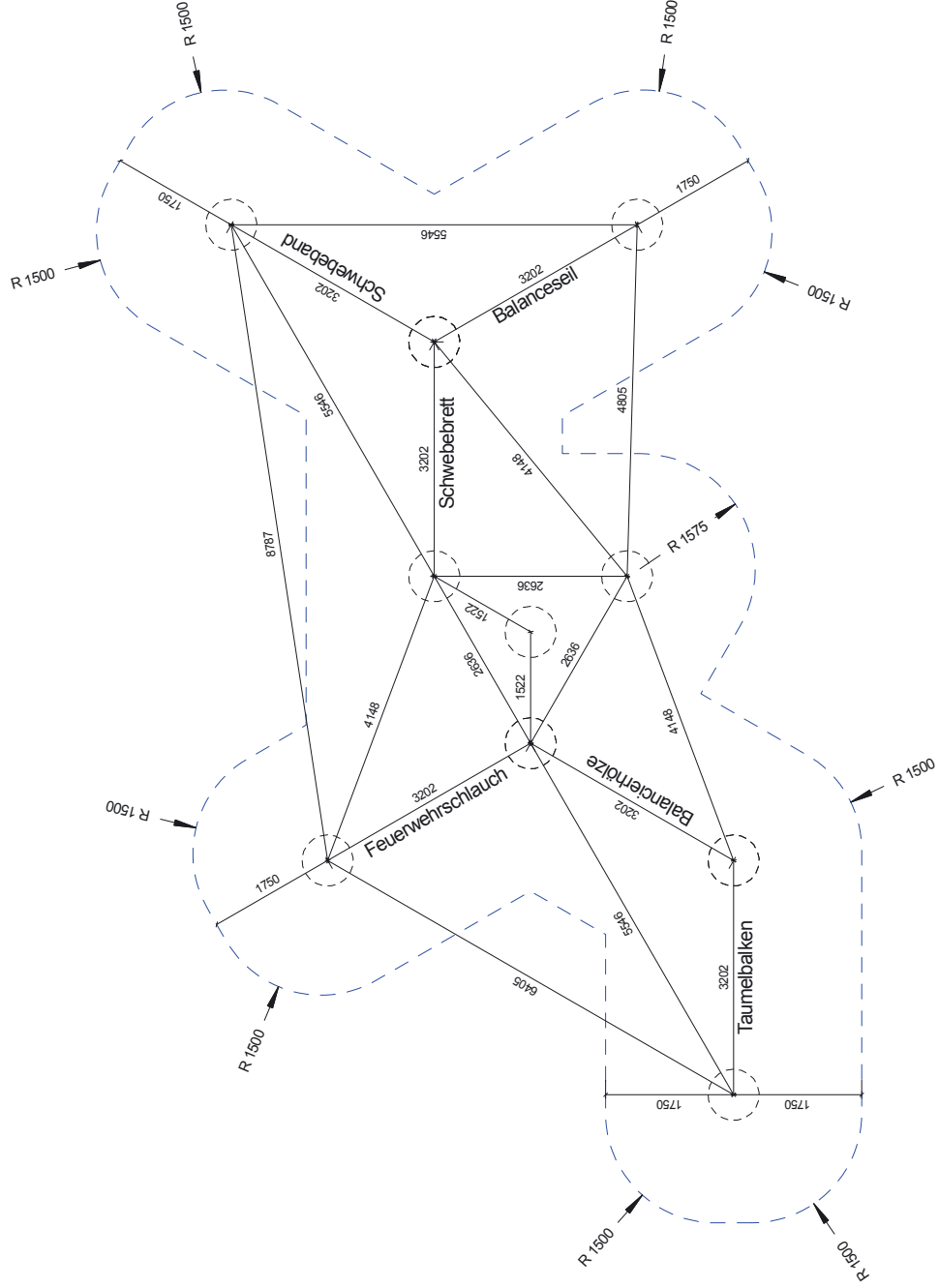



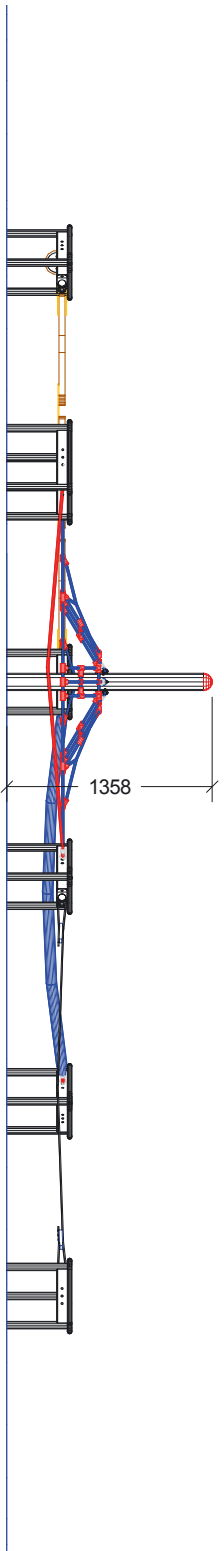
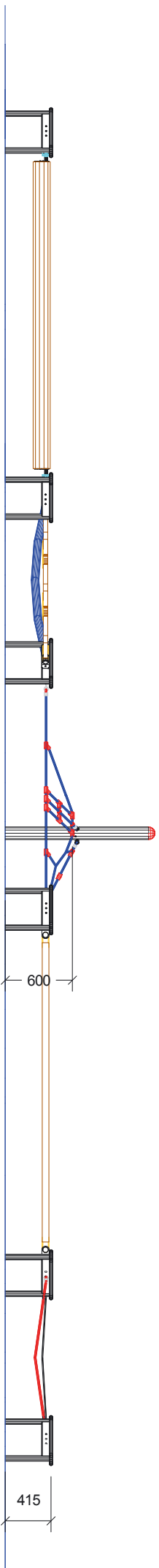

SPK.Bewegungsparcours I - St- Kilian Schule  
 Art.Nr. 24 1210 1000  
 Fassung : 26.06.2017  
 Konstr. : I. Svoboda  
 Technische Änderungen vorbehalten  
 ☎ 09342/9649-0 📠 09342/9649-10

Gedruckt am 26.06.2017  
 M : 1 = 50 Blatt 2  
 gez. :I. Svoboda